

KARTA PRACY NR 8

Przypomnij sobie, jak wypowiadamy głoskę [sz]. Nazwij obrazki, a następnie je wytnij. Na ilustracji szalika naklej tylko te, w których nazwie szumi głoska [sz]. Pozostałe ilustracje przyklej na dole strony i postaraj się ułożyć z nazwami obrazków krótkie zdania.

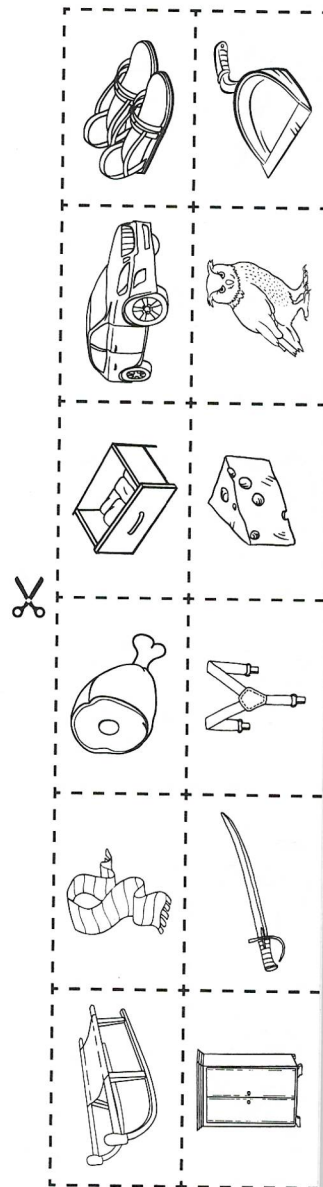
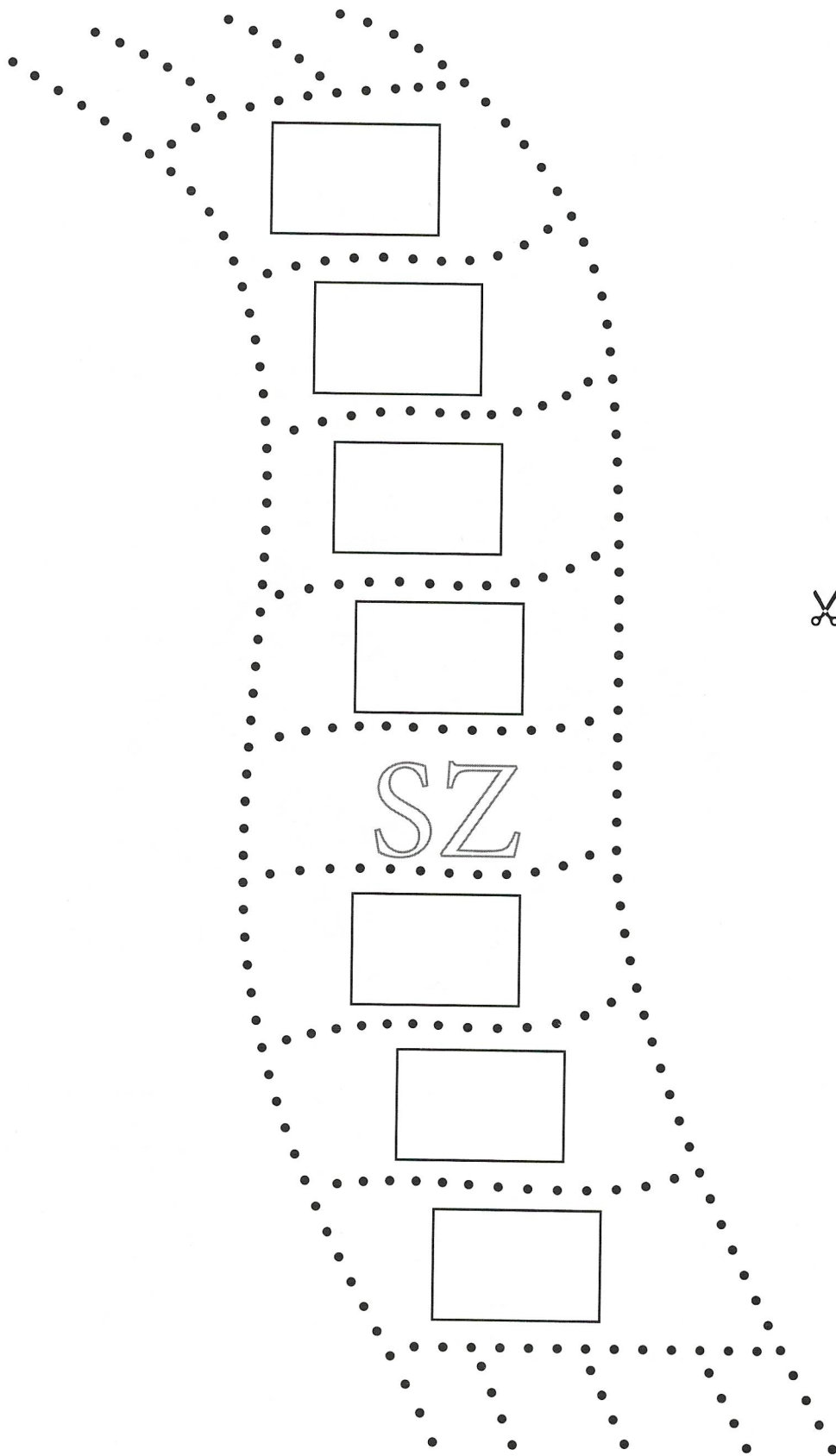

Materiał wyrazowy: sanki, sowa, samochód, sandały, ser, szalik, szynka, szufiada, szafa, szablą, szafa, szablą, szelki, szufelka.

KARTA PRACY NR 9

Przypomnij sobie, jak wypowiadamy głoskę [s]. Nazwij obrazki, a następnie je wytnij. Na ilustracji węża naklej tylko te, w których nazwie syczy głoska [s]. Pozostałe ilustracje przyklej na dole strony i postaraj się ułożyć z nazwami obrazków krótkie zdania.

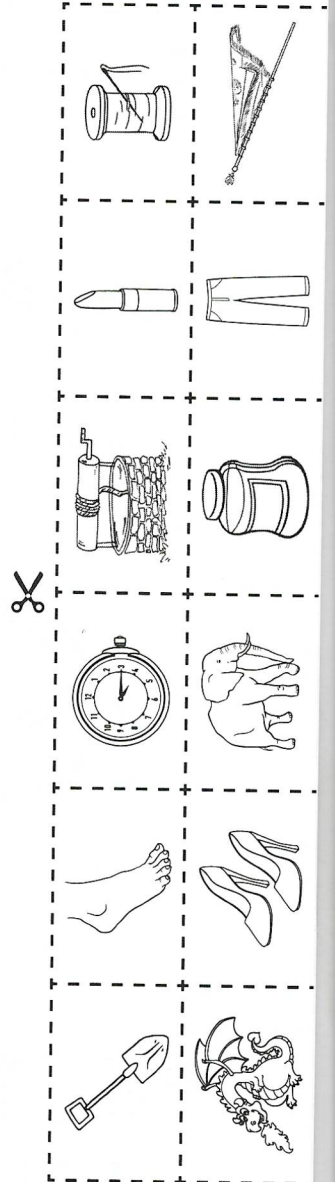
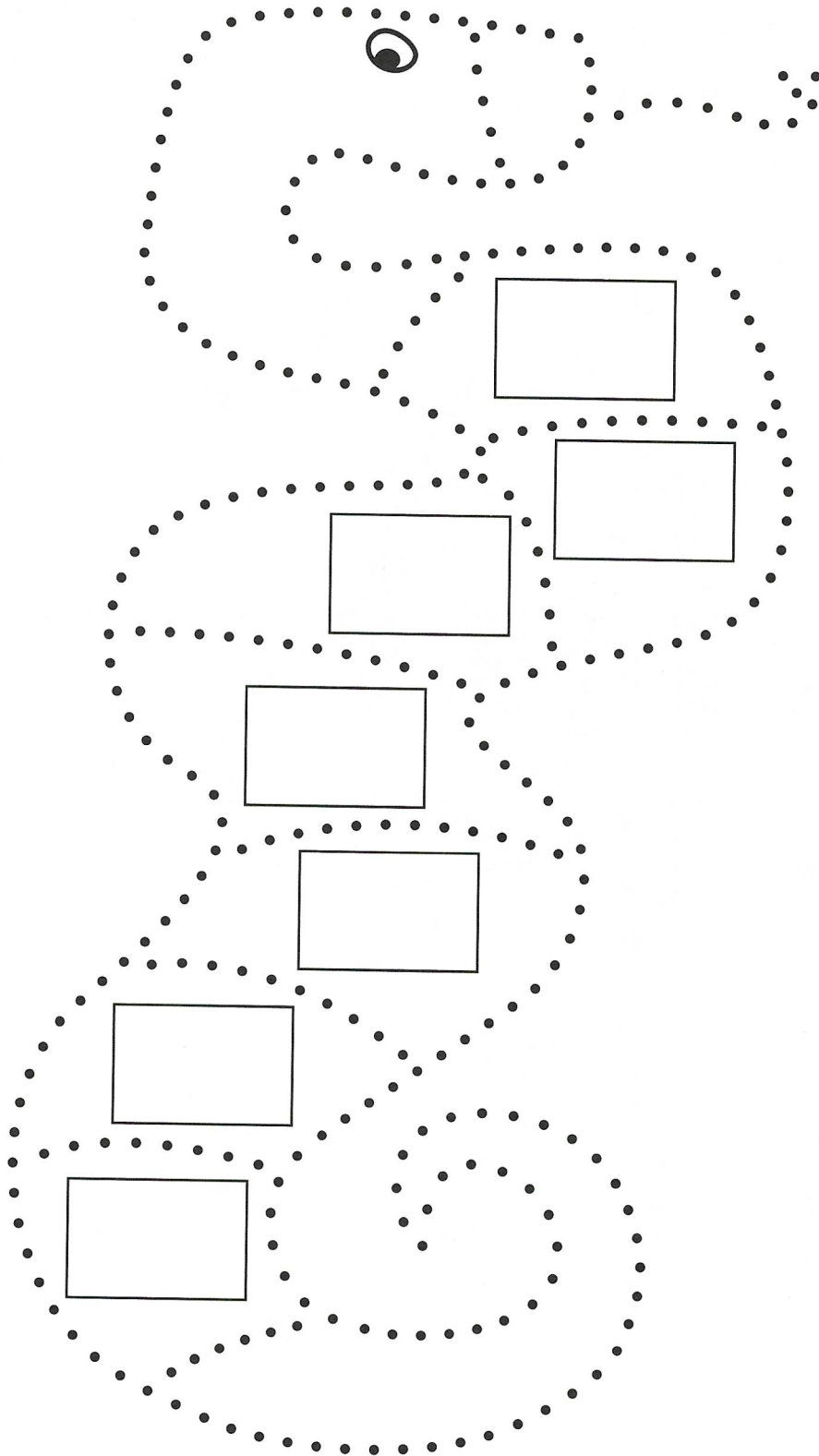

Materiał wyrazowy: stopa, stoper, studnia, smok, słoń, sółek, spódnie, szpadel, szminka, szpulka, szpilki, szandar.

KARTA PRACY NR 10

Nazwij obrazki. Jeśli w nazwie obrazka występuje głoska [sz], narysuj w okienku pod obrazkiem kółeczko, a jeśli nazwa obrazka zawiera głoskę [s], narysuj kreskę.

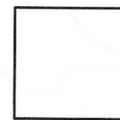
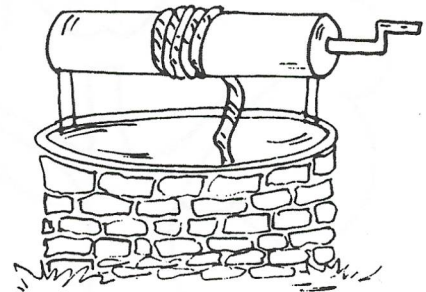
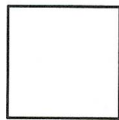
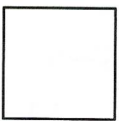
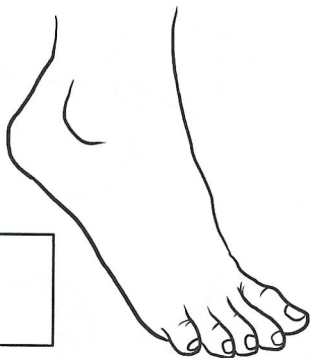
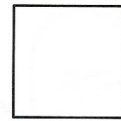
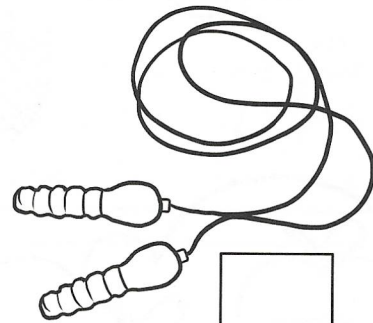
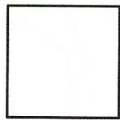
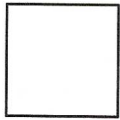
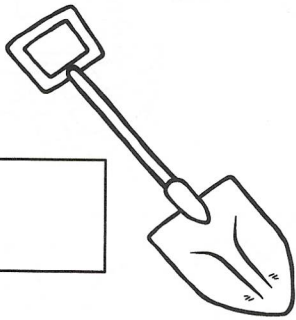
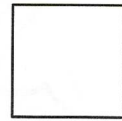
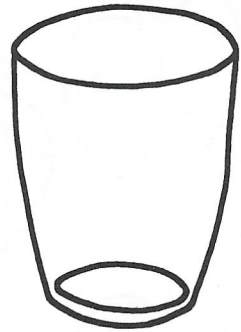
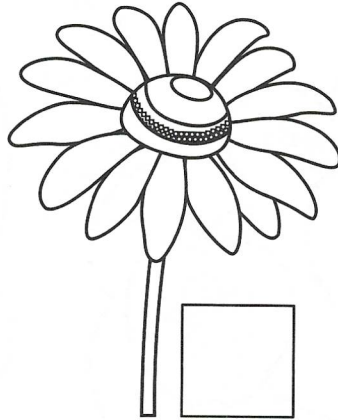
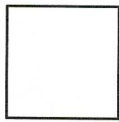
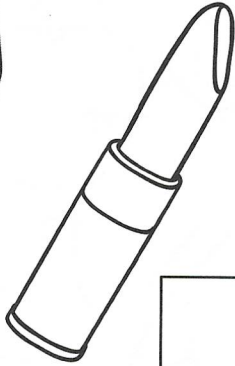
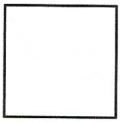
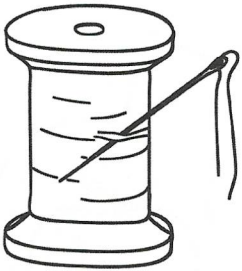

Materiał wyrazowy: skarbonka, studnia, skakanka, stopa, storkotka, szpilki, szklanka, szpulka, szpadel.